

駐車場利用の諸注意

元学町緑地駐車場は他の予約があるため、利用できません。できるだけ乗り合わせで
ご来場いただき、黄色の指定駐車場をご利用ください。

駐車場案内



Grid of numbers at the top of the page, organized by columns and rows, representing a seating chart or index.

Vertical grid of numbers on the left side of the page, organized by columns and rows.

Grid of numbers at the bottom of the page, organized by columns and rows.



北 (North)

南 (South)



東 (East)

ステージ (Stage)

千葉県	埼玉県	山梨県	茨城県	群馬県
KODAMA	PUREBRED	FRG	ALLIANCE	JYOSHU
MATSUDO	WAKO	山梨ジュニア	HITACHI	OSA
NODA	フェニックスC	北杜スリング	KASUMI	PALAISTRA
TORIDE	ボゴナ		MITO	大間々WC
せきやど	花咲Jr.		T-KIDS	明和クラブ
リバーサル	山中道場		ひたちなかレス	
市川コンティ			龍ヶ崎	
松崎Jr.				
柏クラブ				
東京 (A)	東京 (B)	東京 (C)	栃木県	神奈川県
AACC	LOTUS	GLORIA	SAKURA	AJPW Jr
acl	SKキッズ	GOLD KIDS	SPIDER	FIRE
BREAVE	TOYO	ワセクラ	TAC	NEXUS
ESK	アーザ	WRESTLE-WIN	THUNDER	SELF
FFC	トイカツ	MTX	みぶちピレス	T.B by S.U
IWC	東実ジュニア	EXFIGHT	足利ミニレス	YJWC
	練馬谷原くらぶ			ZUSHI
	高田道場			くりもり
				タモンスクール
				機工ペアーズ
				東海Jr

使用不可 (Not usable)

小学1・2年の部 18kg級 2名1分30秒 2R フォールなし

110	兼田理鈴	(T-KIDS)	
182	細金澄晴	(ZUSHI)	

小学1・2年の部 20kg級 12名1分30秒 2R フォールなし

112	田口咲翔	(東実ジュニア)	
117	八下田陽菜	(TAC)	
118	宮藤庵	(市川コシティ)	
125	樋口凜之介	(トイカツ)	
133	岩間俐空	(MITO)	
167	川上千尋	(柏クラブ)	
179	本田雪姫乃	(BRAVE)	
181	志水陽彩	(ZUSHI)	
188	小久保朱夏	(明和クラブ)	
211	浅野景	(山中道場)	
119	荒川玄次	(市川コシティ)	
144	坪井蓮	(ワセクラ)	

小学1・2年の部 22kg級 27名1分30秒2R フォールなし

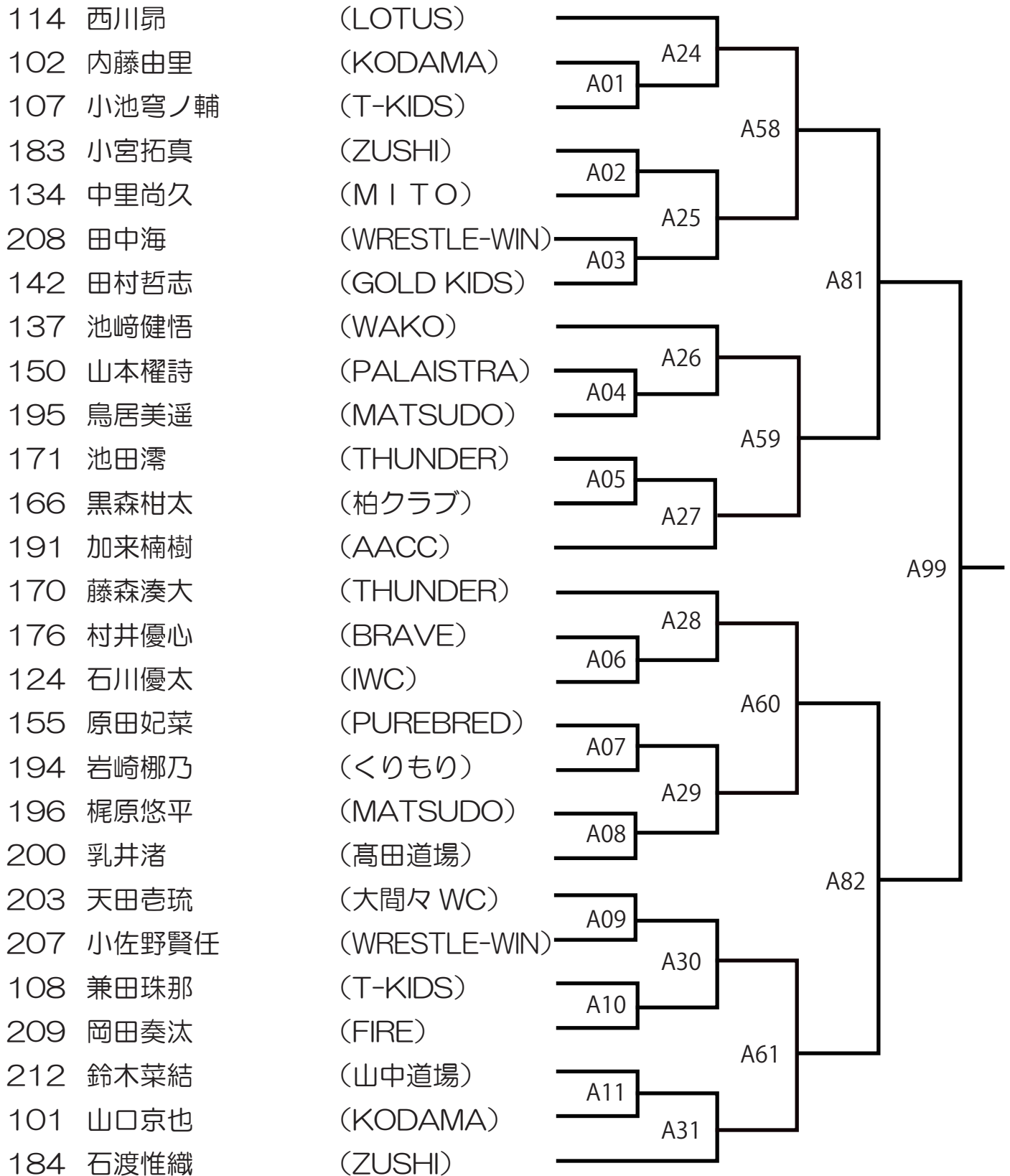

小学1・2年の部 24kg級 20名1分30秒2R フォールなし

- | | | |
|-----|-------|-------------|
| 177 | 佐藤穂英 | (BRAVE) |
| 123 | 高橋昇宇 | (IWC) |
| 126 | 稲川新乃 | (せきやど) |
| 129 | 堂下澄玲 | (AJPW.jr) |
| 135 | 米川謙吾 | (MITO) |
| 147 | 三宅良祐 | (ワセクラ) |
| 152 | 辻瑛吉 | (PALAISTRA) |
| 157 | 和田彪芽 | (松崎Jr.) |
| 164 | 小泉茜 | (柏クラブ) |
| 148 | 池上幸愛 | (みぶチビレス) |
| 172 | 大栗僚真 | (THUNDER) |
| 168 | 森田珠妃 | (柏クラブ) |
| 151 | 鳥居晶 | (PALAISTRA) |
| 180 | 福島寿姫 | (BRAVE) |
| 186 | 上田晴大 | (acL) |
| 197 | 高橋輝 | (MATSUDO) |
| 204 | 糸賀優琉華 | (TORIDE) |
| 210 | 岡田勇哉 | (FIRE) |
| 213 | 結城椋 | (山中道場) |
| 189 | 亀山証 | (足利ミニレス) |

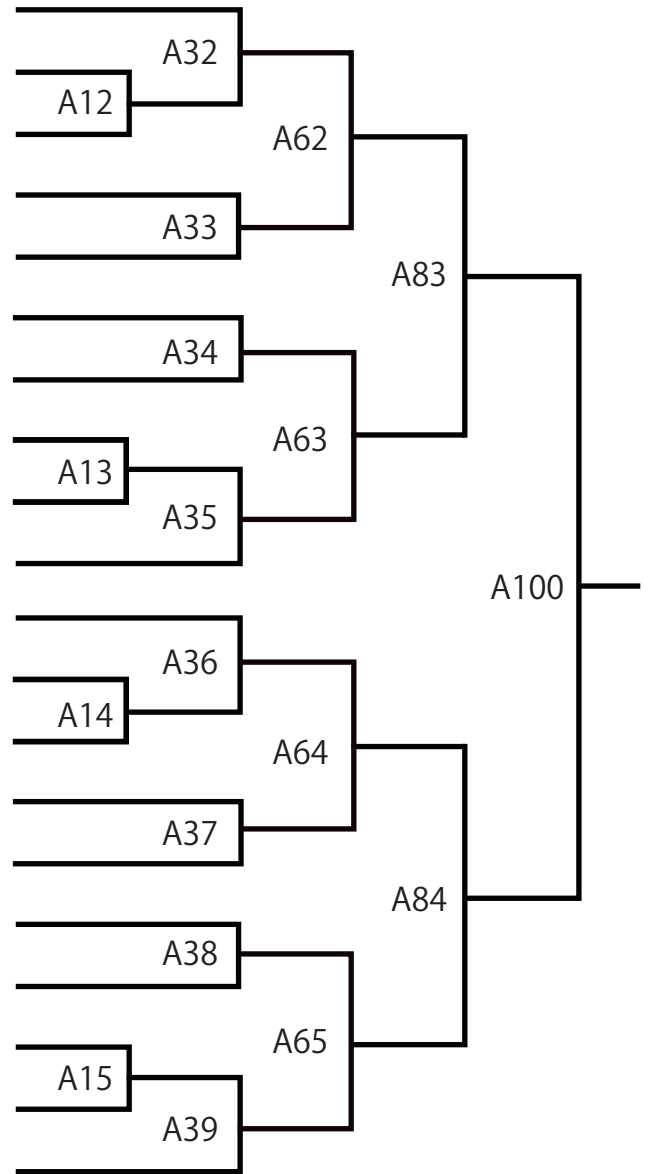

小学1・2年の部 26kg級 20名1分30秒2R フォールなし

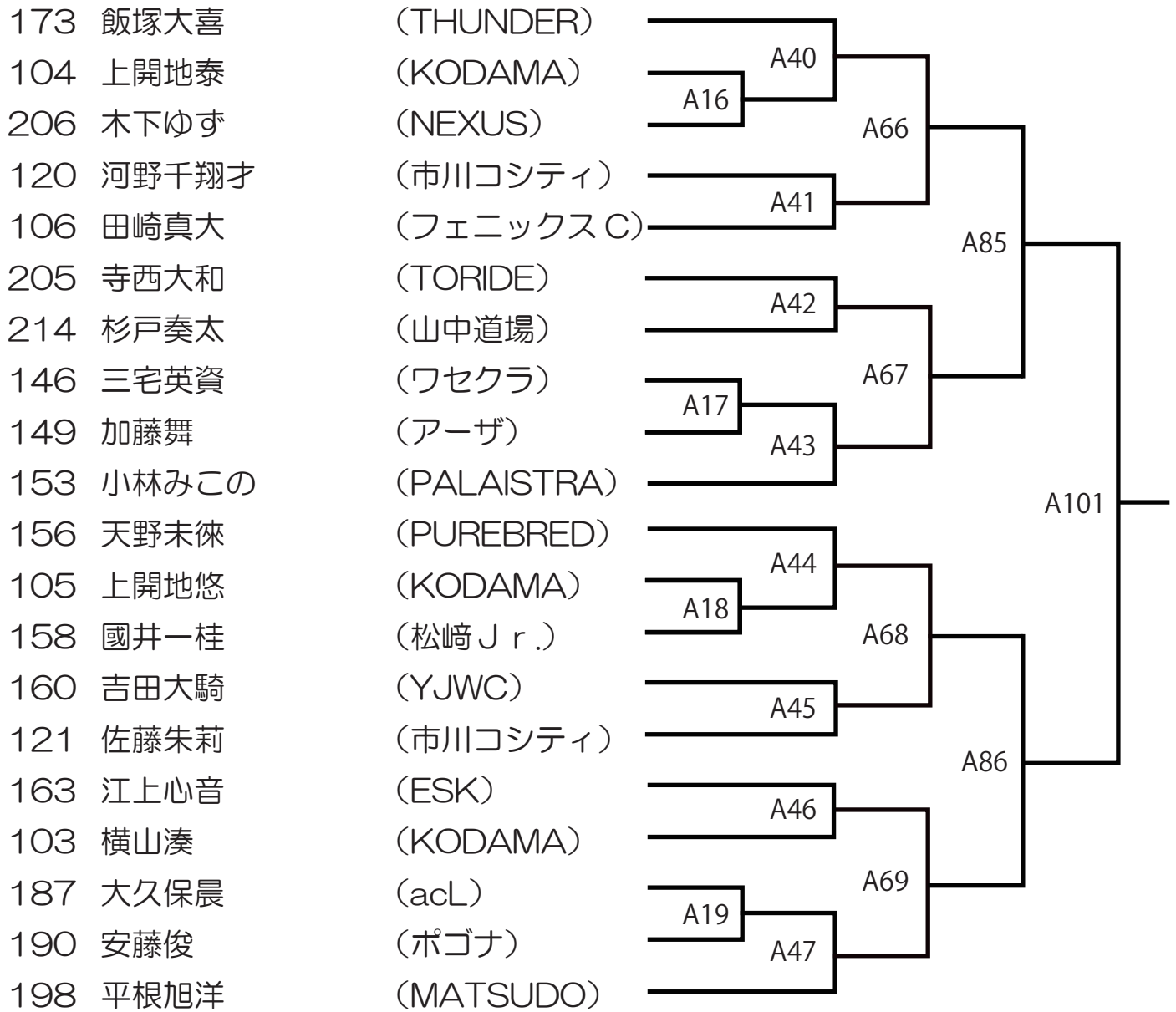

小学1・2年の部 28kg級 13名1分30秒2R フォールなし

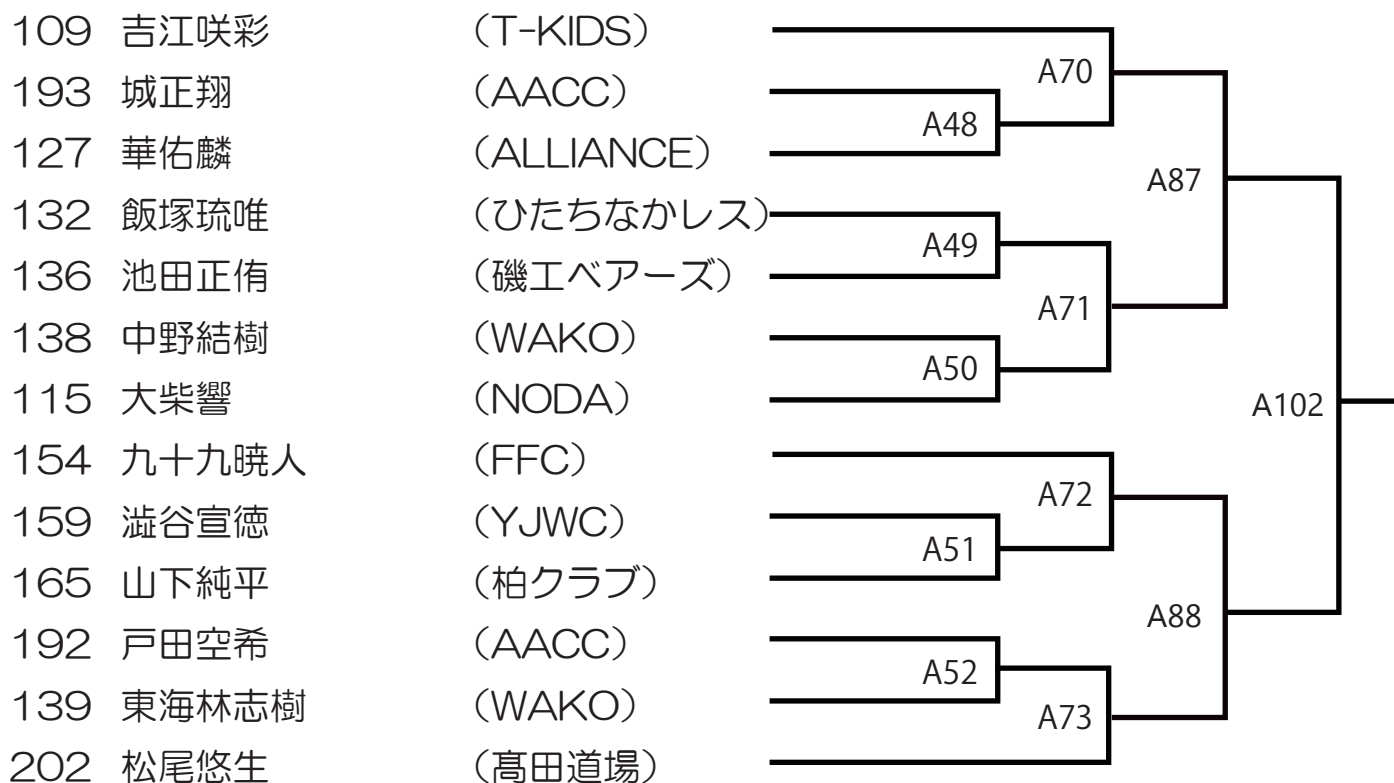

小学1・2年の部 30kg級 5名1分30秒2R フォールなし

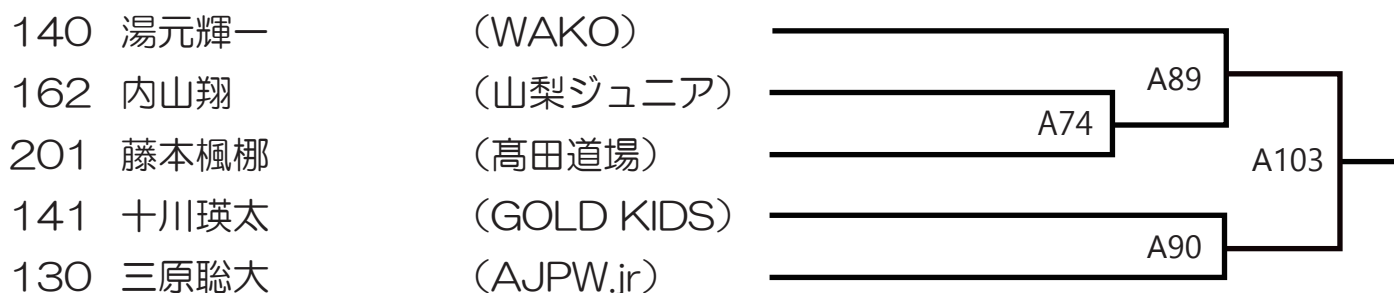

小学1・2年の部 32kg級 4名1分30秒2R フォールなし

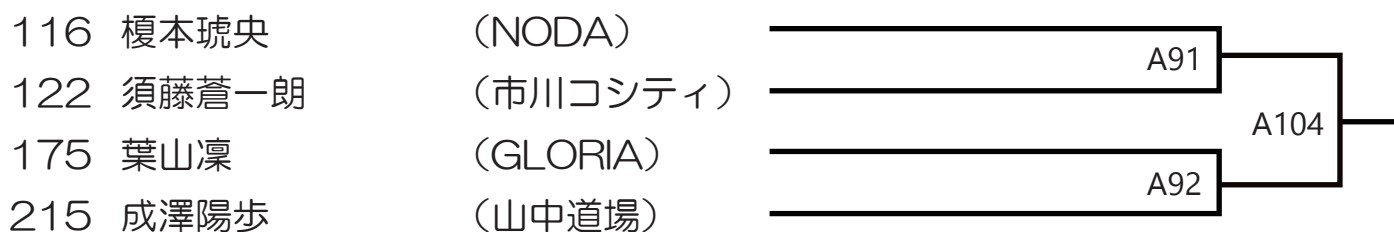

小学1・2年の部 40kg級 9名1分30秒 2R フォールなし

178	相原湊	(BRAVE)	_____		
128	江波戸星空	(ALLIANCE)	_____	A75	
143	高木峻太郎	(ワセクラ)	_____	A53	
169	川本圭太	(柏クラブ)	_____		
113	赤坂來輝	(OSA)	_____	A76	
174	長谷川倭子	(THUNDER)	_____		
185	齋藤雄仁	(ZUSHI)	_____	A77	
145	松井継	(ワセクラ)	_____		
199	打越豪	(MATSUDO)	_____	A78	

小学1・2年の部 40kg以上級 4名1分30秒 2R フォールなし

901	大川智紀	(KASUMI)	_____	A95	
131	菊地志鷹	(AJPW.jr)	_____		
111	里見ひかる	(東実ジュニア)	_____		
161	大橋龍雅	(山梨ジュニア)	_____	A96	

小学3・4年の部 22kg級 3名2分2R フォールあり

342	岡田健聖	(ワセクラ)	_____	B31	
324	樋口蔵之介	(トイカツ)	_____		
386	中山拓	(WRESTLE-WIN)	_____	B60	

小学3・4年の部 24kg級 4名2分2R フォールあり

349	田中翔汰郎	(YJWC)	_____	B61	
308	上村勇翔	(EXFIGHT)	_____		
339	内藤瑛介	(GOLD KIDS)	_____		
390	浅野凧	(山中道場)	_____	B62	

小学3・4年の部 26kg級 11名2分2R フォールあり

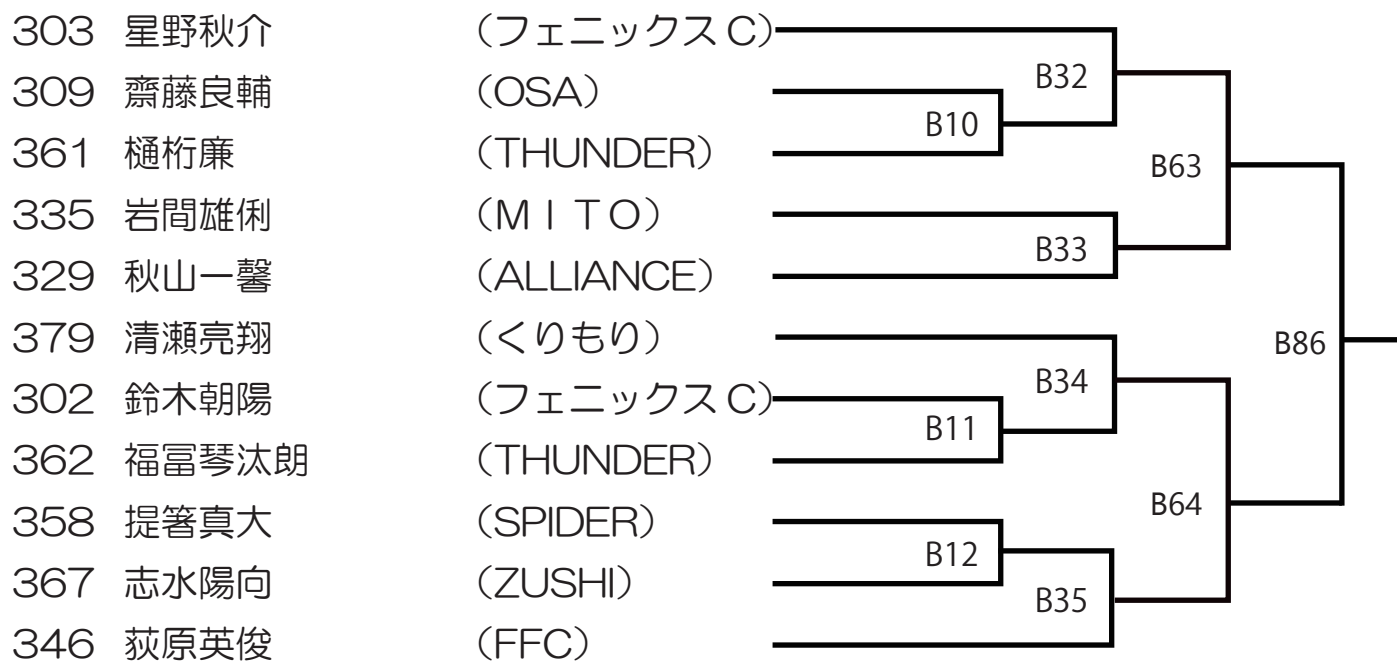

小学3・4年の部 28kg級 9名2分2R フォールあり

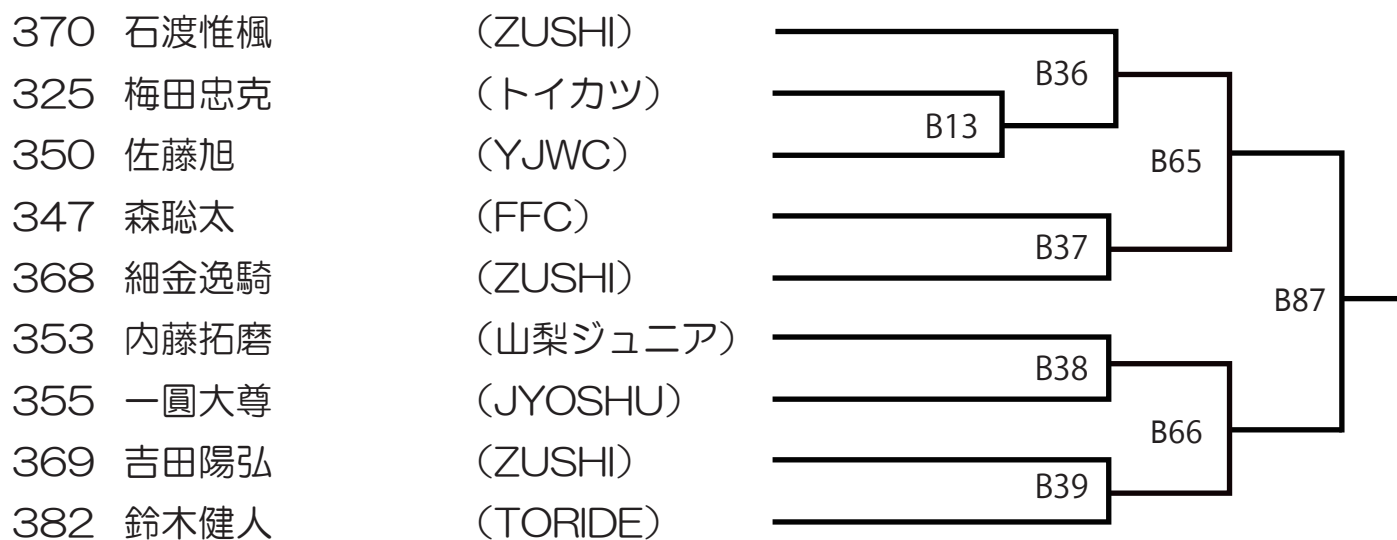

小学3・4年の部 30kg級 14名2分2R フォールあり

- | | | |
|-----|-------|-----------|
| 314 | 伊藤英佑 | (LOTUS) |
| 305 | 岡部琉大 | (T-KIDS) |
| 380 | 深澤聖悟 | (高田道場) |
| 389 | 徳田一真 | (FIRE) |
| 343 | 青山隼太 | (ワセクラ) |
| 336 | 富山聖斗 | (MITO) |
| 320 | 荒川倫太郎 | (市川コシティ) |
| 341 | 熊本康暉 | (ワセクラ) |
| 365 | 櫻井想真 | (BRAVE) |
| 371 | 奥田晴日 | (ZUSHI) |
| 307 | 神代隆馬 | (HITACHI) |
| 376 | 小林龍成 | (ポゴナ) |
| 902 | 川口光流 | (KASUMI) |
| 354 | 江上騎皇 | (ESK) |

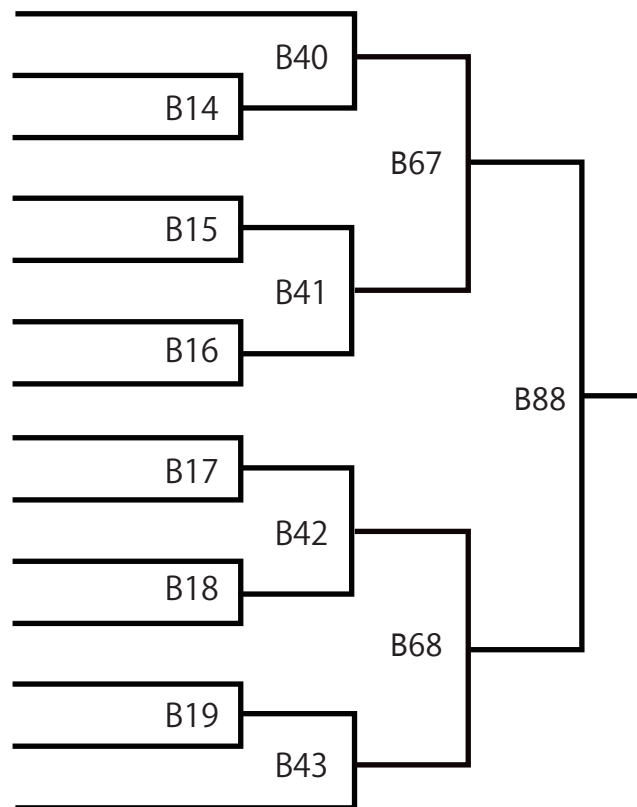

小学3・4年の部 33kg級 25名2分2R フォールあり

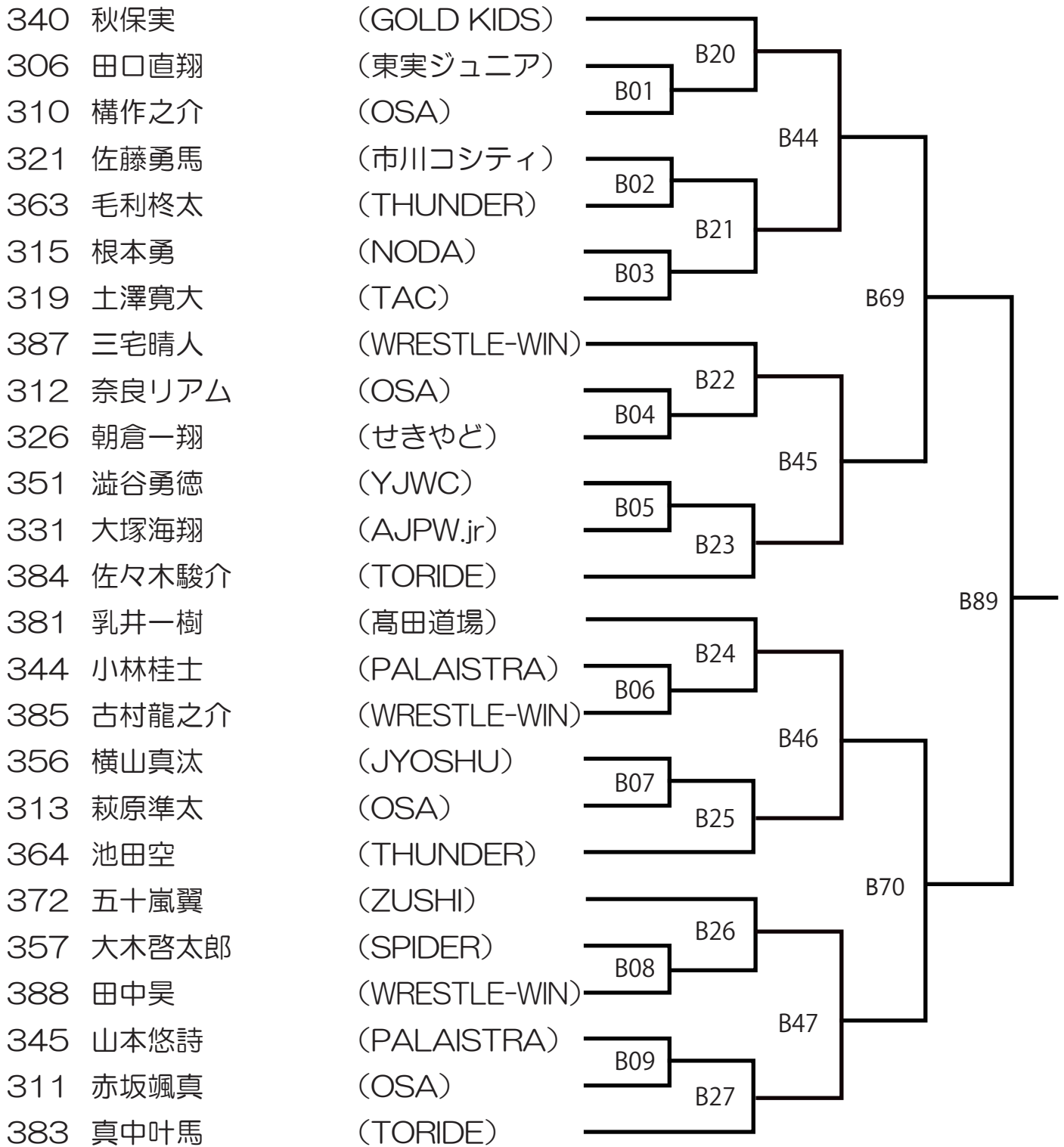

小学3・4年の部 36kg級 8名2分2R フォールあり

304	高橋千聖	(フェニックスC)	B48	B71	B90
903	富田大輝	(KASUMI)			
322	宮藤吉伍	(市川コシティ)	B49		
332	堂下純志	(AJPW.jr)			
328	吉田詠	(せきやど)	B50	B72	
333	白石唯翔ケイダン	(練馬谷原くらぶ)			
375	鎚木基成	(明和クラブ)			
327	伊藤誠仁	(せきやど)	B51		

小学3・4年の部 39kg級 5名2分2R フォールあり

323	河野泰成	(市川コシティ)		B73	B91
316	植木優陽	(SAKURA)	B52		
301	根本琳大	(龍ヶ崎)			
337	ポ-ワットカティ博斗	(MITO)		B74	
366	福島詩太	(BRAVE)			

小学3・4年の部 42kg級 4名2分2R フォールあり

334	飯塚功琉	(ひたちなかレス)	B75	B92
373	大屋礼志	(ZUSHI)		
338	池崎悠馬	(WAKO)	B76	
374	上原ケンドリック喬吾	(ZUSHI)		

小学3・4年の部 45kg級 3名2分2R フォールあり

352	吉田紘大	(YJWC)	B53	B93
348	橋本舷人	(松崎Jr.)		
360	須田恵祐	(北杜レスリング)	B77	

小学3・4年の部 45kg 以上級 5名2分2R フォールあり

318	関谷樹良	(SAKURA)	_____	
330	江波戸奏太	(ALLIANCE)	_____	B78
359	江泉凌馬	(SPIDER)	_____	B54
317	関谷怜樹	(SAKURA)	_____	
378	塩飽力生	(AACC)	_____	B79

小学5・6年の部 26kg 級 2名2分2R フォールあり

426	酒井壮大	(NODA)	_____	
451	相田凌旺	(MITO)	_____	B95

小学5・6年の部 28kg 級 5名2分2R フォールあり

410	関竜惺	(HITACHI)	_____	
530	瀬戸龍之介	(WRESTLE-WIN)	_____	B80
501	石原源大	(ZUSHI)	_____	B55
490	一圓政宗	(JYOSHU)	_____	
532	坂口麟太郎	(WRESTLE-WIN)	_____	B81

小学5・6年の部 30kg 級 11名2分2R フォールあり

519	大谷凌斗	(MATSUDO)	_____	
407	小池蒼太郎	(T-KIDS)	_____	B56
420	天笠聖	(OSA)	_____	B28
479	小堀龍之助	(YJWC)	_____	
472	渡辺陽真	(TOYO)	_____	B57
527	牛窓尊天	(NEXUS)	_____	
432	八下田悠琉	(TAC)	_____	B58
480	長田由宇	(山梨ジュニア)	_____	B29
484	堀澤柊	(リバーサル)	_____	
492	中田史哉	(北杜レスリング)	_____	B30
434	栗野照丈	(市川コシティ)	_____	B59

小学5・6年の部 32kg級 18名2分2R フォールあり

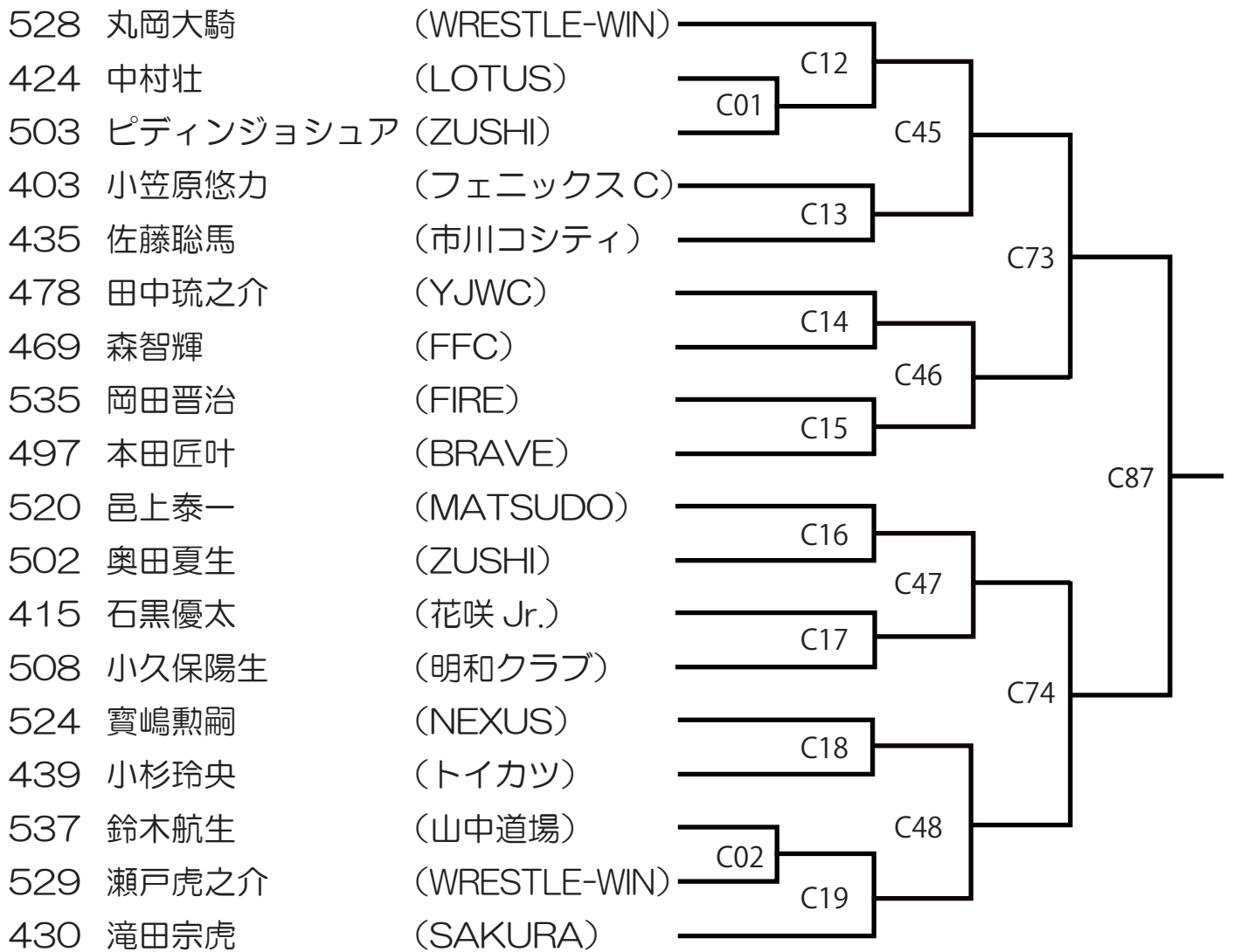

小学5・6年の部 34kg級 12名2分2R フォールあり

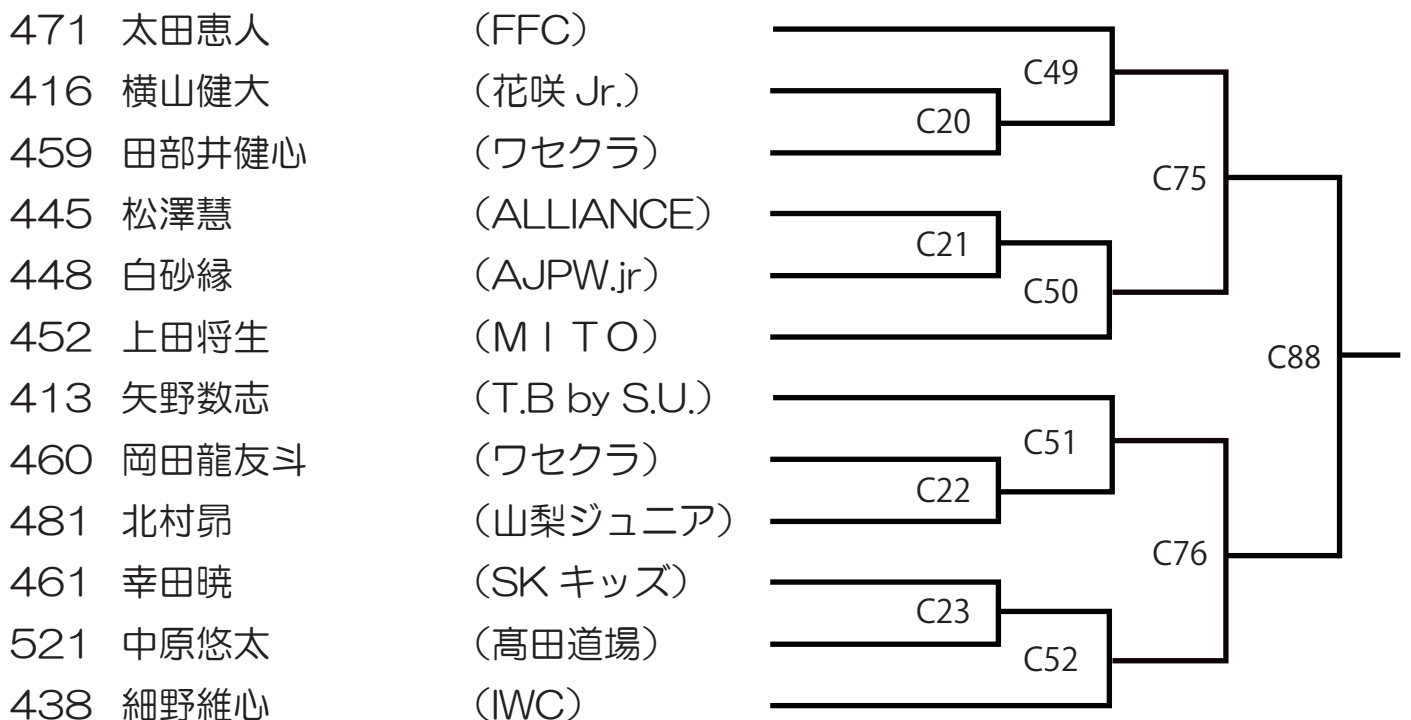

小学5・6年の部 36kg級 22名2分2R フォールあり

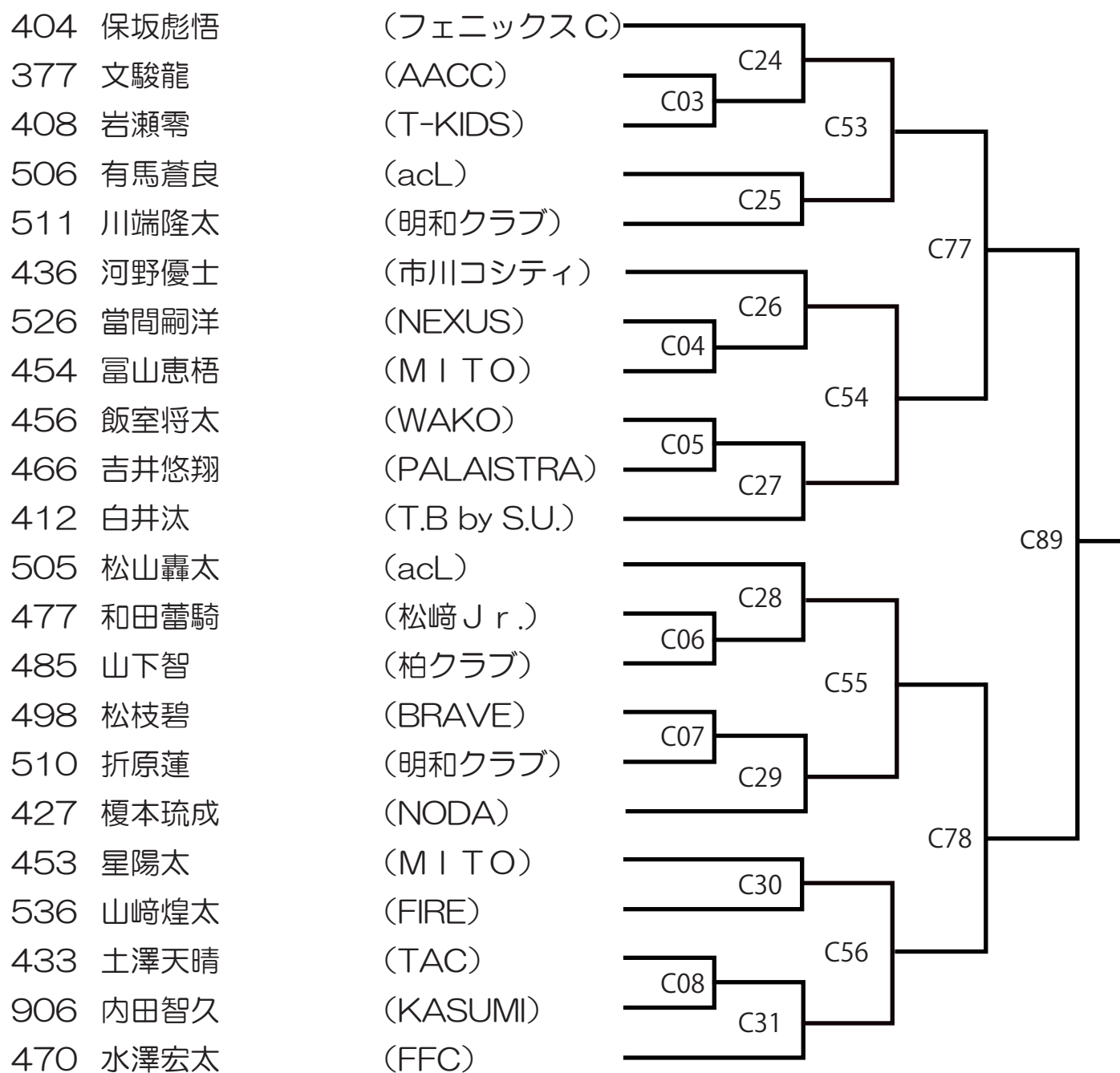

小学5・6年の部 39kg級 19名2分2R フォールあり

525	近野隆弥	(NEXUS)			
414	小林奏陽	(T.B by S.U.)		C32	
487	秋山暖人	(JYOSHU)	C09		
444	澁江勇之介	(ALLIANCE)			
449	田村優羽	(練馬谷原くらぶ)		C33	
457	飯室慶太	(WAKO)			
467	荻田清乃進	(PALAISTRA)		C34	
464	小暮常大	(アーザ)			
442	伊藤義彦	(せきやど)		C35	
440	八木琥太郎	(トイカツ)			
486	石井陸翔	(JYOSHU)		C36	
468	辻進太郎	(PALAISTRA)	C10		
474	鷲田右京	(TOYO)			
463	加藤慶	(アーザ)		C37	
509	西原大晴	(明和クラブ)			
488	谷津晴太郎	(JYOSHU)		C38	
523	星野桔平	(大間々WC)			
437	高橋侑宇	(IWC)	C11		
533	永島到	(WRESTLE-WIN)		C39	

小学5・6年の部 42kg級 12名2分2R フォールあり

496	佐藤侑	(GLORIA)			
515	山田瑛太	(AACC)		C61	
443	小泉陽南太	(せきやど)		C40	
446	三原弘大	(AJPW,jr)			
465	田中聖真	(SELF)		C41	
402	新妻洋葵	(KODAMA)			
428	植木優河	(SAKURA)			
513	高橋樹生	(足利ミニレス)		C63	
504	ピディンノア	(ZUSHI)		C42	
411	神代隆清	(HITACHI)			
534	高橋十生	(WRESTLE-WIN)		C43	
517	河瀬央介	(くりもり)			

小学5・6年の部 45kg級 9名2分2R フォールあり

518	清瀬天絆明	(くりもり)		
531	安藤智仁	(WRESTLE-WIN)		
429	石川真輝	(SAKURA)	C44	
455	萩野谷禮胤	(MITO)		
491	大木太進	(SPIDER)		
473	田中智也	(TOYO)		
514	植木勇之信	(足利ミニレス)		
421	石塚愛斗	(OSA)		
425	堀本瑛心	(LOTUS)		

小学5・6年の部 48kg級 8名2分2R フォールあり

516	今井絢太	(AACC)		
422	澤山珠真	(OSA)		
431	横山勇仁	(SAKURA)		
475	渡辺涼真	(TOYO)		
450	岩間紫真	(ひたちなかレス)		
482	藤田穂	(山梨ジュニア)		
493	篠原惟宏	(北杜レスリング)		
423	構琉之介	(OSA)		

小学5・6年の部 51kg級 7名2分2R フォールあり

522	谷川太人	(高田道場)		
418	齋藤豪	(FRG)		
507	小粥勇太	(acL)		
489	柴木丈	(JYOSHU)		
458	丸山隼平	(GOLD KIDS)		
483	大木雄登	(山梨ジュニア)		
904	松本航輝	(KASUMI)		

小学5・6年の部 54kg級 5名2分2R フォールあり

499	山下修蔵	(BRAVE)	_____	
419	相馬潤	(FRG)	_____	D43
512	吉田優芯	(明和クラブ)	_____	D11
538	荒川慶穂	(山中道場)	_____	
405	小形純暉	(フェニックスC)	_____	D44
				D75

小学5・6年の部 57kg級 3名2分2R フォールあり

417	櫻林駿凜	(花咲 Jr.)	_____	
441	佐藤岳	(トイカツ)	_____	D12
494	高橋諒大	(THUNDER)	_____	D45
				D76

小学5・6年の部 65kg級 2名2分2R フォールあり

495	舩越海瑠	(THUNDER)	_____	
500	根岸宗誉	(BRAVE)	_____	D77

小学5・6年の部 74kg級 4名2分2R フォールあり

401	根本廉丈	(龍ヶ崎)	_____	
447	大塚秀翔	(AJPW jr)	_____	D46
905	今井知希	(KASUMI)	_____	
476	石井隆温	(TOYO)	_____	D47
				D78

小学5・6年の部 80kg級 2名2分2R フォールあり

406	鈴木大晴	(フェニックスC)	_____	
409	里見昂	(東実ジュニア)	_____	D73

小学5・6年の部 90kg 以上級 1名2分2R フォールあり

462 丸山晴生	(SK キッズ)	_____	D93
462 丸山晴生	(SK キッズ)	_____	D94
小学5・6年の部 80kg 級優勝者		_____	参考試合

女子小学3・4年の部 24kg 級 5名2分2R フォールあり

604 峯葵央葉	(市川コシティ)	_____	D48
606 加藤あさひ	(せきやど)	_____	D13
633 小原紗愛	(FIRE)	_____	
601 齋藤明里	(OSA)	_____	D49
626 鳥居美波	(MATSUDO)	_____	

D79

女子小学3・4年の部 26kg 級 5名2分2R フォールあり

613 坪井くらら	(ワセクラ)	_____	D50
630 山田さくら	(NEXUS)	_____	D14
627 鳥居美咲	(MATSUDO)	_____	
634 結城葵	(山中道場)	_____	D51
632 坂口寧音	(WRESTLE-WIN)	_____	

D80

女子小学3・4年の部 28kg 級 8名2分2R フォールあり

629 天田椎菜	(大間々 WC)	_____	D15
619 田中南衣	(松崎 J r.)	_____	
611 十川璃子	(GOLD KIDS)	_____	D16
617 天野昊和	(PUREBRED)	_____	
603 滝田いろは	(SAKURA)	_____	D17
622 鳥海みこと	(ZUSHI)	_____	
628 小林さくら	(MATSUDO)	_____	D18
614 池上心優	(みぶチビレス)	_____	

D52

D53

D81

女子小学3・4年の部 30kg級 4名2分2R フォールあり

605	ガレダギ亜凜	(IWC)	_____	D54	} D82
610	上田千晃	(MITO)	_____		
602	中山穂叶	(OSA)	_____	D55	
635	杉戸涼香	(山中道場)	_____		

女子小学3・4年の部 33kg級 3名2分2R フォールあり

624	今井園乃	(AACC)	_____	D19	} D83
621	岡田二カ	(SPIDER)	_____	D56	
636	江田星	(山中道場)	_____		

女子小学3・4年の部 36kg級 5名2分2R フォールあり

612	古田乙峰	(GOLD KIDS)	_____		} D84
607	澁江優乃叶	(ALLIANCE)	_____	D57	
631	野間由花子	(WRESTLE-WIN)	_____	D20	
625	岩崎蓮乃	(くりもり)	_____		
623	大久保晏	(acL)	_____	D58	

女子小学3・4年の部 36kg以上級 6名2分2R フォールあり

609	村山環	(練馬谷原くらぶ)	_____		} D85
615	島田七瀬	(SKキッズ)	_____	D59	
608	齋藤梨香子	(AJPW.jr)	_____	D21	
618	茅野桜子	(PUREBRED)	_____		
616	村松咲幸	(PALAISTRA)	_____	D22	
620	佐藤優妃	(YJWC)	_____	D60	

女子小学5・6年の部 28kg級 2名2分2R フォールあり

703	内田奈那	(MTX)	
710	岡部杏俐	(T-KIDS)	

女子小学5・6年の部 30kg級 5名2分2R フォールあり

725	大野みな実	(ワセクラ)	
743	稲田佳恭	(明和クラブ)	
907	川口夏希	(KASUMI)	
746	佐藤心美	(大間々WC)	
737	椎名玲美	(リバーサル)	

女子小学5・6年の部 33kg級 8名2分2R フォールあり

704	内田実那	(MTX)	
722	三宅里夏	(タモンスクール)	
747	鈴木結良	(TORIDE)	
741	飯塚心已	(THUNDER)	
749	小原優乃	(FIRE)	
721	迫田羽玖	(タモンスクール)	
727	池上結愛花	(みぶチビレス)	
708	佐藤莉桜	(東海 Jr)	

女子小学5・6年の部 36kg級 11名2分2R フォールあり

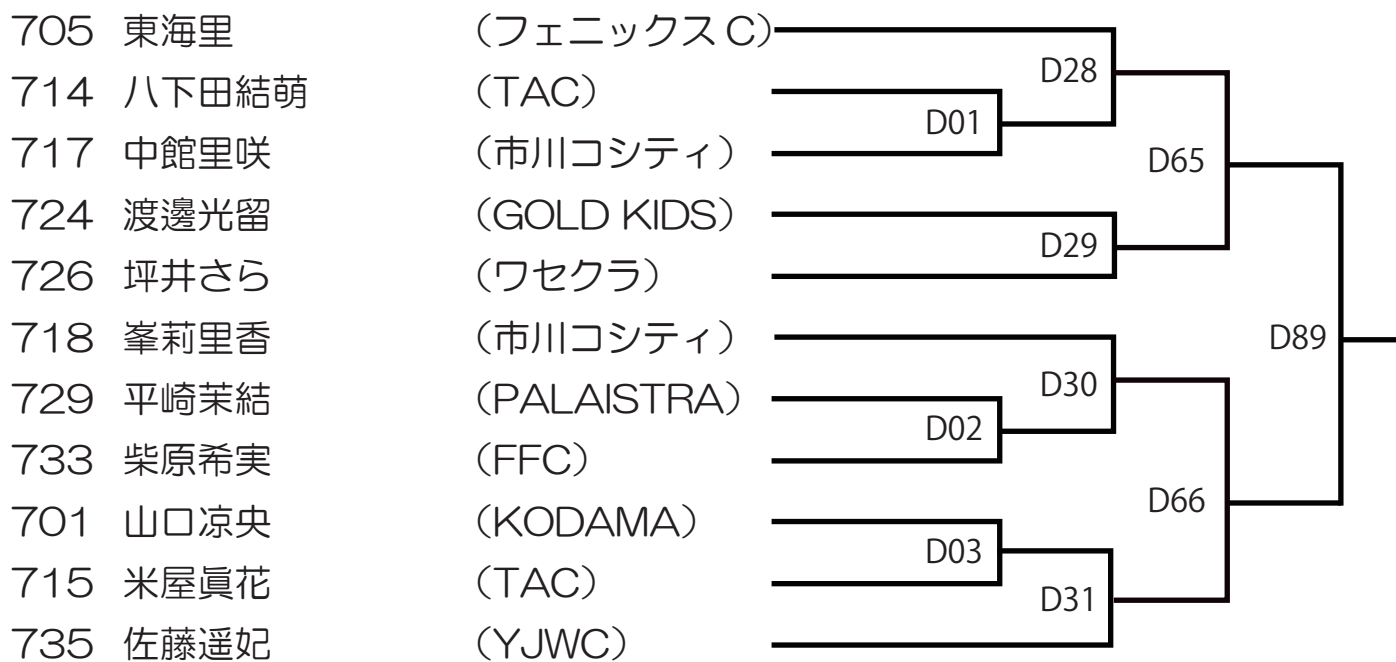

女子小学5・6年の部 40kg級 12名2分2R フォールあり

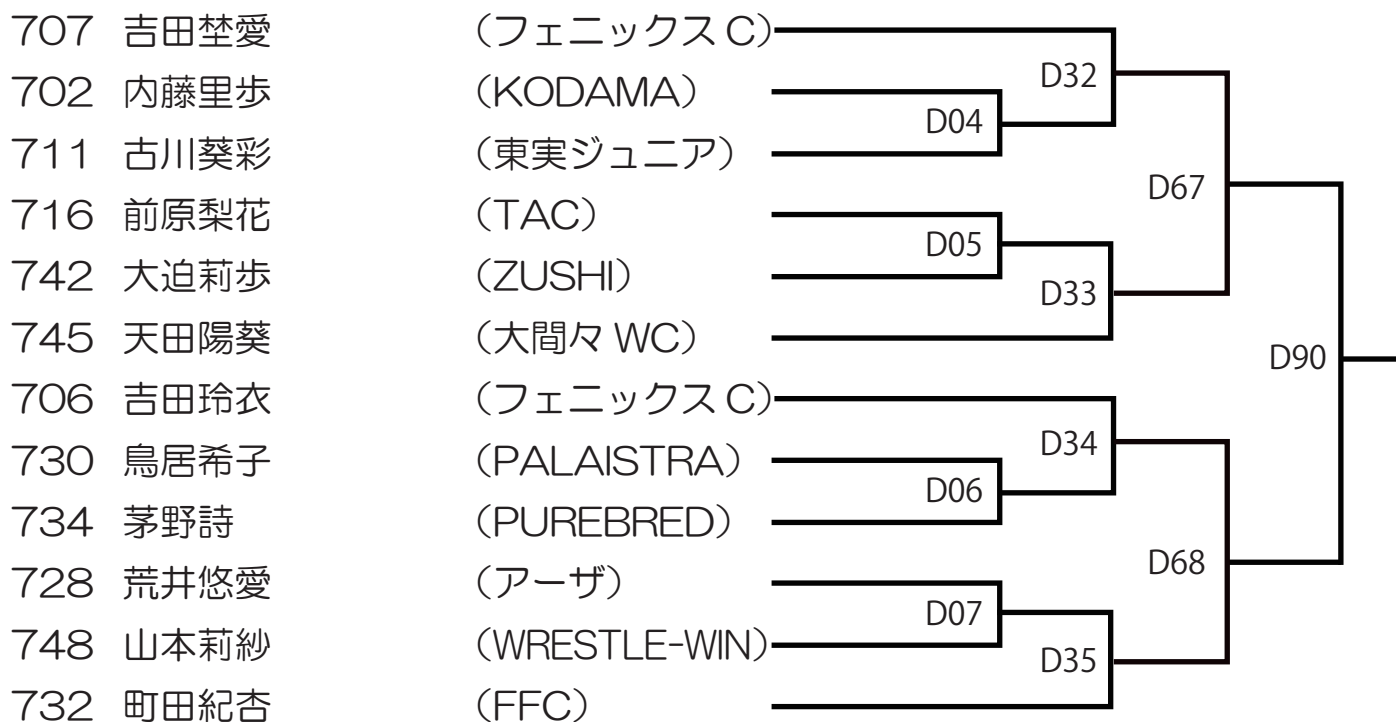

女子小学5・6年の部 45kg級 6名2分2R フォールあり



女子小学5・6年の部 45kg以上級 7名2分2R フォールあり

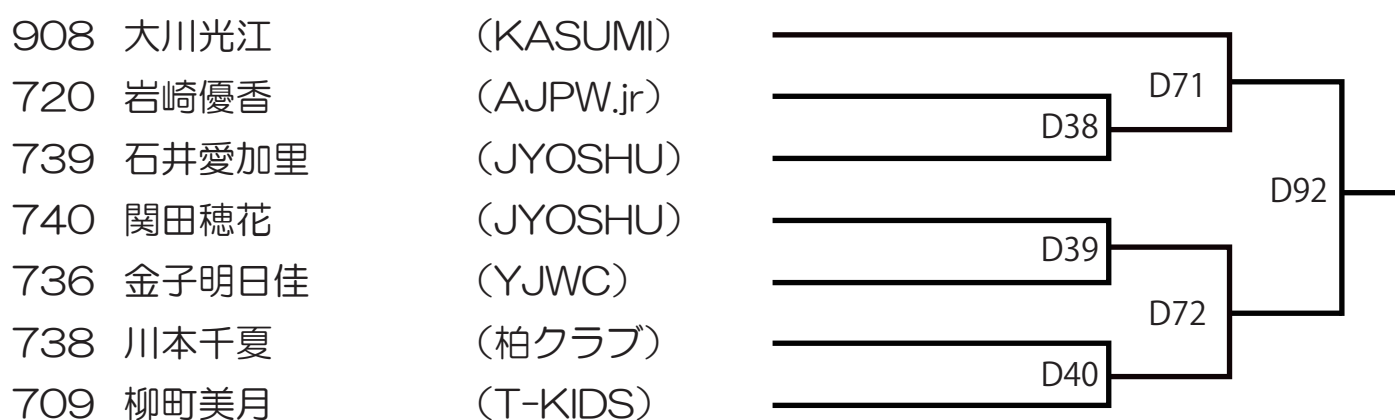

第 37 回東日本少年少女レスリング選手権

2023 年 5 月 14 日

FUKAI SQUARE GARDEN 足利

主催：全国少年少女レスリング連盟

主管：足利市レスリング協会・東日本少年少女レスリング連盟・

栃木県レスリング協会・栃木県下少年少女レスリングチーム

■大会当日スケジュール■

2023年5月14日（日曜日）

開場・受付・計量随時	08：30
アップ（別表参照）	09：00～10：00
開会式	10：05
1・開会宣言	
2・あいさつ	
3・競技上の注意	
4・選手宣誓	
5・閉会宣言	
試合開始	10：30頃
終了・マット撤収	17：00頃

■試合・会場注意事項■

- ・マスクの着用については自由といたします。
- ・アリーナ席から大きな声で応援することも可です。
- ・試合儀礼についても、コロナ渦前のものに戻します。

□試合前□

審判員と握手→選手同士で握手

□試合後□

- 審判員と握手→選手同士で握手→対戦相手のセコンドと握手→一礼してマットを降りる
- ・セコンド席に入れるのは全国少年少女レスリング連盟指導者登録済み指導者のみです。
 - ・座席は割振りしましたが、1人1席がぎりぎりの状況です。ゆずりあってご利用ください。

2	3	4	5	6	7	8	9	10	11	12	13	14	15	16	17	18	19	20	21	22	23	24	25	26	27	28	29	30	31	32	33	34	35	36	37	38	39	40	41	42	43	44	45	46	47	48	49	50	51	52	53	54	55	56	57	58	59	60	61	62	63	64	65	66	67	68	69	70	71	72	73	74	75	76	
埼玉県					埼玉県					埼玉県					山梨県					茨城県					茨城県					群馬県					群馬県					群馬県																																			
1	2	3	4	5	6	7	8	9	10	11	12	13	14	15	16	17	18	19	20	21	22	23	24	25	26	27	28	29	30	31	32	33	34	35	36	37	38	39	40	41	42	43	44	45	46	47	48	49	50	51	52	53	54	55	56	57	58	59	60	61	62	63	64	65	66	67	68	69	70	71	72	73	74	75	76

1	1	1	1
2	2	2	2
3	3	3	3
4	4	4	4
5	5	5	5
6	6	6	6

7	7	7	7
8	8	8	8
9	9	9	9
10	10	10	10
11	11	11	11

12	12	12	12
13	13	13	13
14	14	14	14
15	15	15	15
16	16	16	16
17	17	17	17
18	18	18	18

19	19	19	19
20	20	20	20
21	21	21	21
22	22	22	22
23	23	23	23
24	24	24	24
25	25	25	25
26	26	26	26
27	27	27	27
28	28	28	28
29	29	29	29
30	30	30	30

31	31	31	31
32	32	32	32
33	33	33	33
34	34	34	34
35	35	35	35
36	36	36	36
37	37	37	37
38	38	38	38
39	39	39	39
40	40	40	40
41	41	41	41
42	42	42	42

43	43	43	43
44	44	44	44
45	45	45	45
46	46	46	46
47	47	47	47
48	48	48	48
49	49	49	49
50	50	50	50
51	51	51	51
52	52	52	52
53	53	53	53
54	54	54	54

55	55	55	55
56	56	56	56
57	57	57	57
58	58	58	58
59	59	59	59
60	60	60	60
61	61	61	61
62	62	62	62
63	63	63	63
64	64	64	64
65	65	65	65
66	66	66	66

67	67	67	67
68	68	68	68
69	69	69	69
70	70	70	70
71	71	71	71
72	72	72	72

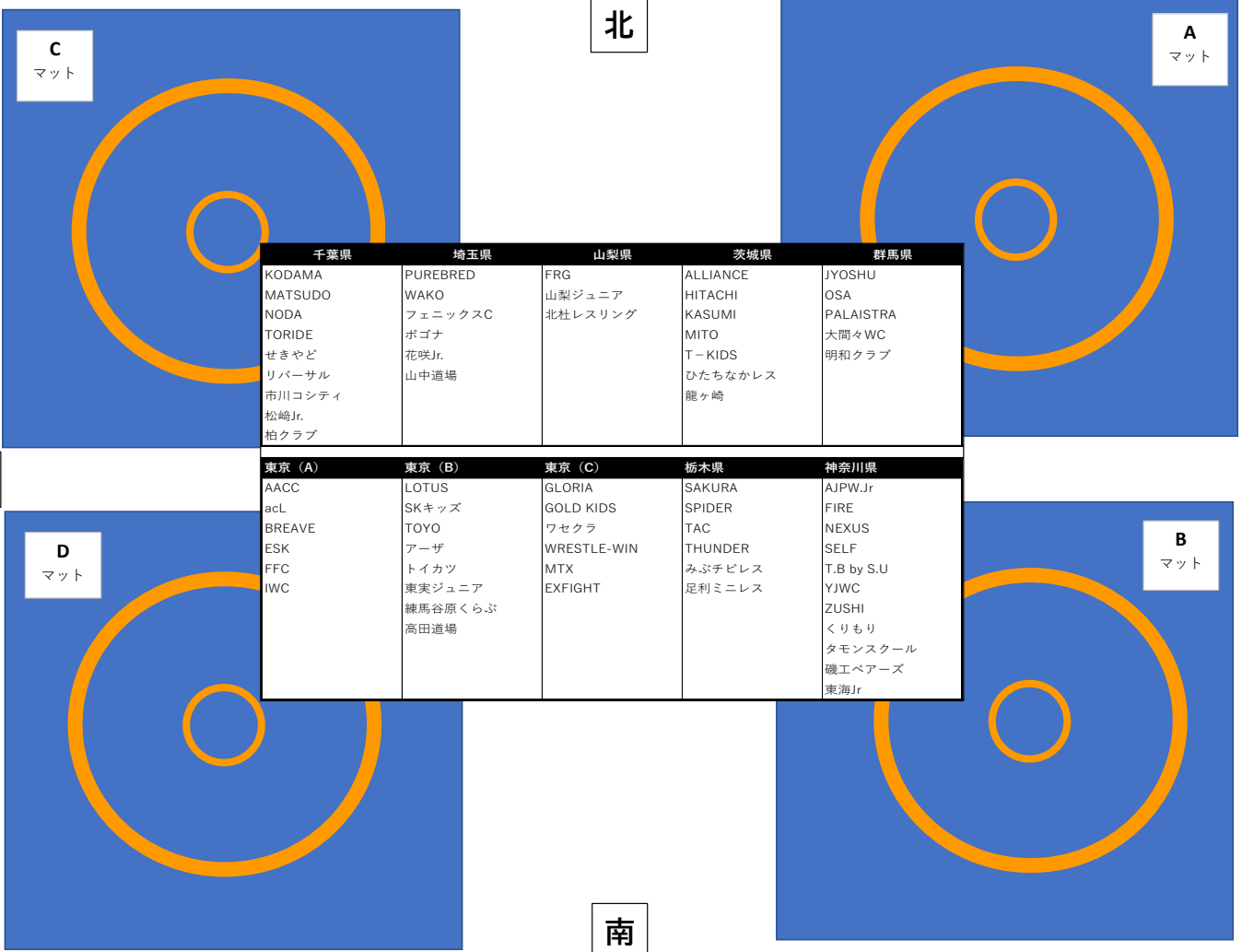

千葉県	埼玉県	山梨県	茨城県	群馬県
KODAMA	PUREBRED	FRG	ALLIANCE	JYOSHU
MATSUDO	WAKO	山梨ジュニア	HITACHI	OSA
NODA	フェニックスC	北社レスリング	KASUMI	PALAIISTRA
TORIDE	ポゴナ		MITO	大間々WC
せきやど	花咲Jr.		T-KIDS	明和クラブ
リバーサル	山中道場		ひたちなかレス	
市川コシיתי			龍ヶ崎	
松崎Jr.				
柏クラブ				

東京 (A)	東京 (B)	東京 (C)	栃木県	神奈川県
AACC	LOTUS	GLORIA	SAKURA	AJPW.Jr
acL	SKキッズ	GOLD KIDS	SPIDER	FIRE
BREAVE	TOYO	ワセクラ	TAC	NEXUS
ESK	アーザ	WRESTLE-WIN	THUNDER	SELF
FFC	トイカツ	MTX	みぶチビレス	T.B by S.U
IWC	東実ジュニア	EXFIGHT	足利ミニレス	YJWC
	練馬谷原くらぶ			ZUSHI
	高田道場			くりもり
				タモンスクール
				機工ベアーズ
				東海Jr

使用不可

ステージ