

年少未満の部 (2才未満)

1. 坂田 弥咲 (柏)

年少未満の部 (2才以上3才未満)

1. 鈴木 陽太 (取手)

1. 丸山 瑞桜 (小玉 Jr.)

1. 坂本 斗璃 (霞ヶ浦)

参考試合 A1

参考試合 A2

年少の部

16kg 級 A

1. 坂田 豊弥 (柏)
2. 三角 吟 (AACC)

A11

16kg 級 B

1. 池崎 奏祐 (WAKO)
2. 鈴木 嵩悠 (小玉 Jr.)
3. 池崎 要祐 (WAKO)

A3

A10

A22

年少の部

17kg 級

1. 打越 ^{うてつ} 壮 ^{しょう} (松戸 Jr.)

20kg 級

1. 大屋 ^{おおや} 志乃 ^{しの} (逗子キッズ)

参考試合 A12

18kg 級

1. 松本 ^{まつもと} 心結 ^{こころ} (AACC)

19kg 級

1. 我妻 ^{あづま} 駿 ^{しゅん} (IGNITION)

参考試合 A13

年中の部

+24kg 級

1. 坂本 ^{さかもと} 悠利 ^{ゆうり} (霞ヶ浦)

22kg 級の勝者 ()

参考試合 A21

年中の部

13 kg級

1. 高橋 ^{たかはし} 舞結花 ^{まゆか} (小玉 Jr.)

14kg 級

1. 堂園 ^{どうぞの} 愛斗 ^{まなと} (WAKO)

参考試合 A8

15kg 級

1. 宮川 ^{みやかわ} 結衣 ^{ゆい} (IGNITION)

13kg 級 14kg 級の勝者 (

参考試合 A16

16kg 級

1. 糸賀 ^{いとが} 叶瑠華 ^{かるあ} (取手)
2. 千綿 ^{ちわた} 才誠 ^{さいま} (GOLDKIDZ)
3. 黒川 ^{くろかわ} 雄史 ^{ゆうじ} (小玉 Jr.)

A4
A14
A23

17kg 級 A

1. 齊藤 ^{さいとう} 福乃 ^{さちの} (日大 Jr.)
2. 佐藤 ^{さとう} 吏々那 ^{りりな} (IGNITION)
3. 堂下 ^{どうげ} 龍志 ^{りゅうじ} (全日本プロレス)
4. 風田川 ^{ふうたがわ} 奏汰 ^{かなた} (下野サンダー)

A6

A17

A7

年中の部

17kg 級 B

1. ^{もりた} 森田 ^{りの} 莉埜 (柏)
2. ^{ないとう} 内藤 ^{こうたろう} 康太郎 (小玉 Jr.)
3. ^{ふじもと} 藤元 ^{そうた} 奏汰 (松戸 Jr.)

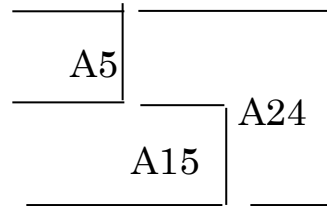

18kg 級

1. ^{やぶうち} 藪内 ^{すい} 翠 (ワセダクラブ)

19kg 級

1. ^{いわはら} 岩原 ^{けい や} 慧弥 (市川コシティ)

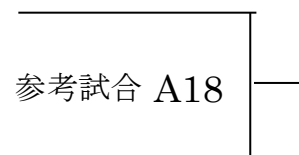

20kg 級

1. ^{みね} 峯 ^{みつ き} 三都紀 (市川コシティ)
2. ^{おおかわ} 大川 ^{のりみつ} 紀光 (霞ヶ浦)

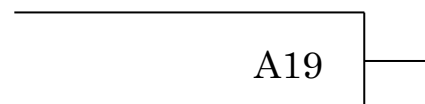

21kg 級

1. ^{まつおか} 松岡 ^{りゅうのすけ} 龍之丞 (ワセダクラブ)
2. ^{なりた} 成田 ^{はじめ} 源 (市川コシティ)

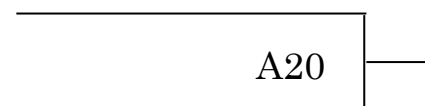

22kg 級

1. ^{あまの} 天野 ^{かなみ} 叶望 (IGNITION)
2. ^{なかがわ} 中川 カムイ (アライアンス)

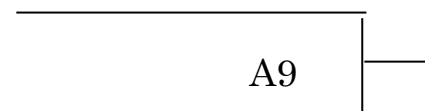

年長の部

17kg 級

1. 藤森 茉彩 (下野サンダー)
ふじもり めい
2. 中野 愛梨 (WAKO)
なかの あいり
3. 田中 礼 (東海 Jr.)
たなか れい

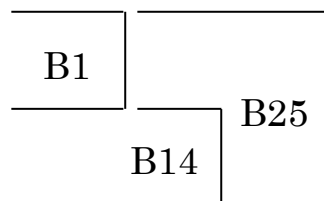

18 kg 級 A

1. 松本 桜史郎 (GOLDKIDS)
まつもと おうしろう
2. ラザフォード希華 (逗子キッズ)
きつ か

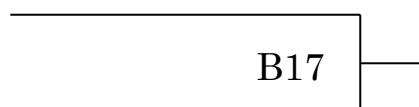

18kg 級 B

1. 大塚 菱太郎 (下野サンダー)
おおつか りょうたろう
2. 坂倉 遊 (acL)
さかくら ゆう



19kg 級 A

1. 吉田 佳生 (GOLDKIDS)
よしだ よしき
2. 湯川 泰臣 (IGNITION)
ゆかわ やすおみ
3. 工藤 大煌 (取手)
くどう だいき
4. 我妻 優妃 (IGNITION)
あづま ゆうひ

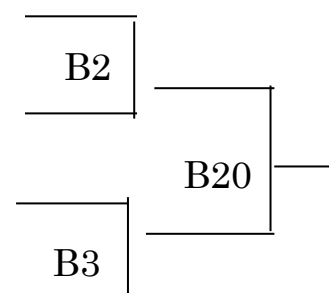

年長の部

19kg 級 B

1. しらはた 白幡 ごう 豪 (ワセダクラブ)
2. やまぐち 山口 げんき 弦輝 (IGNITION)
3. さこ 佐古 なりやす 成康 (市川コシティ)
4. いとう 伊藤 めい 芽音 (IGNITION)

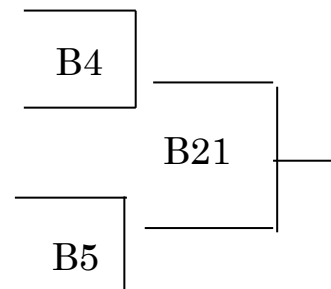

20kg 級 A

1. うすい 臼井 えいすけ 瑛祐 (野田)
2. ながお 長尾 かのん 香希 (AACC)
3. よしだ 吉田 あさひ 旭 (全日本プロレス)
4. たかしま 高島 こうへい 公平 (GOLDKIDS)

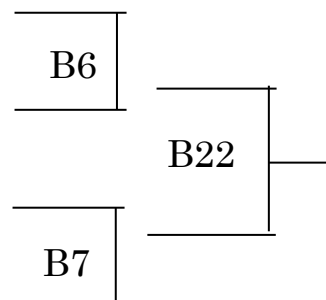

20kg 級 B

1. こにし 小西 るり 瑠璃 (下野サンダー)
2. うてつ 打越 がく 岳 (松戸 Jr.)
3. いわさき 岩崎 みなと 海凧人 (ZELOS)

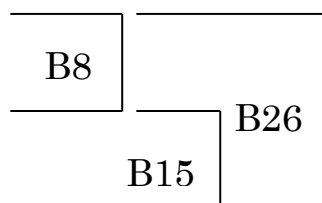

20kg 級 C

1. やまざき 山崎 もものすけ 百之助 (野田)
2. さかた 坂田 せお 勢和 (柏)
3. よします 吉増 とな 斗南 (小玉 Jr.)

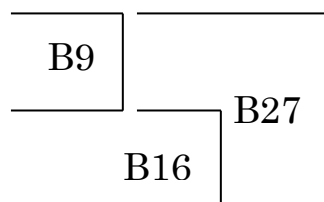

年長の部

21kg 級 A

1. ^{ささお} 笹尾 ^{な お} 直生 (AACC)
2. ^{なかざと} 中里 ^{あ や と} 文人 (水戸)
3. ^{やまもと} 山本 ^{ま な つ} 愛夏 (acL)
4. ^{あらい} 荒居 ^{さ え} 嗟恵 (市川コシテイ)

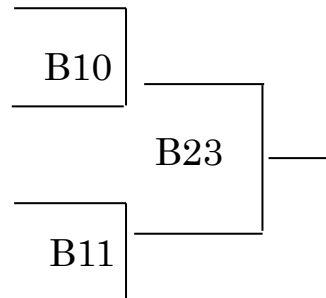

21kg 級 B

1. ^{すずき} 鈴木 ^{けん と} 健永 (小玉 Jr.)
2. ^{とりうみ} 鳥海 ^{ま ひ ろ} 万尋 (逗子キッズ)
3. ^{よしかわ} 吉川 ^{な の は} 菜乃花 (東海 Jr.)
4. ^{お の} 小野 ^{し お り} 詩織 (AACC)

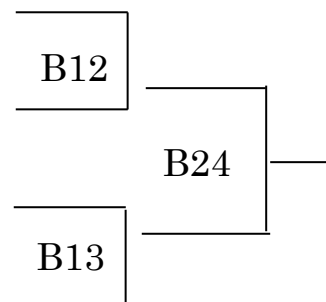

21kg 級 C

1. ^{たきぐち} 滝口 ^{な み と} 波敦 (野田)
2. ^{こもり} 小森 ^{あ お し} 蒼史 (東洋大)



22kg 級 A

1. ^{みやかわ} 宮川 ^{とも き} 智輝 (IGNITION)
2. ^{あだち} 足立 ^{かい} 權 (acL)
3. ^{まえだ} 前田 ^{すいれん} 水蓮 (AACC)

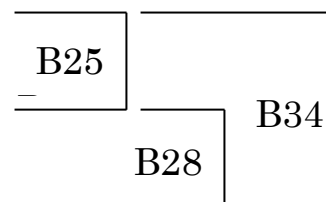

年長の部

22kg 級 B

1. ^{よしだ}吉田 ^{るい}琉良 (秋本道場)
2. ^{おおつか}大塚 ^{こたろう}虎太郎 (acL)



23kg 級

1. ^{もりや}守屋 ^{たいよう}大鷹 (市川コシティ)
2. ^{はやかわ}早川 ^{ようじ}耀仁 (AACC)
3. ^{ひらの}平野 ^{みなと}湊 (IGNITION)

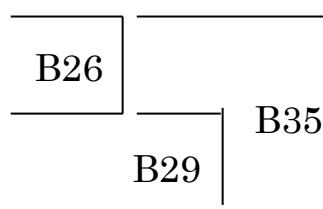

24kg 級

1. ^{きうち}木内 ^{たの}喜 (市川コシティ)
2. ^{いとう}伊藤 ^{しん}信 (関宿)
3. ^{たどころ}田所 ^{りょうた}凌多 (霞ヶ浦)

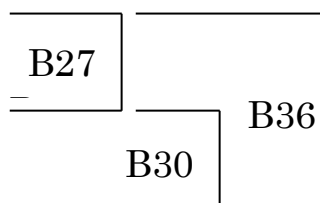

25kg 級

1. ^{まるやま}丸山 ^{こう}琥生 (小玉 Jr.)

26kg 級

1. ^{わくい}和久井 ^{なお}菜央 (東洋大)

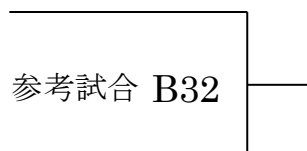

27kg 級

1. ^{ふじた}藤田 ^{とうい}瞳偉 (Yamanashi)

+28kg 級

1. ^{きくつぎ}菊次 ^{ひろと}弘人 (市川コシティ)

